

„DOMINO®“

Der geradlinige Glattziegel.



CREATON · MEINDL · PFLEIDERER · TROST

 Ü

Die technischen Daten:	
Größe:	ca. 257 x 437 mm
Deckbreite:	min. ca. 223 mm
	i.M. ca. 224 mm
	max. ca. 225 mm
Decklänge:	min. ca. 343 mm
	i.M. ca. 348 mm
	max. ca. 354 mm
Ziegelbedarf:	min. ca. 12,4 Stück/m ²
	i.M. ca. 12,7 Stück/m ²
	max. ca. 13,1 Stück/m ²
Stückgewicht:	4,0 kg
Minipack: 4 Stück	Palette: 240 Stück

Ausführliche strömungstechnische Untersuchungen haben unserem „DOMINO“ eine überdurchschnittliche Regeneintragsicherheit bestätigt. Aufgrund technisch ausgereifter Verfalzungen erreichen Sie bereits bei **20° mit einer Unterspannung (CREATON „UNO“), 18° mit einer Unterdeckung verschweißt oder verklebt (CREATON „DUO“), 16° mit einem regensicheren Unterdach (CREATON „TRIO“)** die erforderliche Regeneintragsicherheit innerhalb unserer Gewährleistungsbedingungen**. Bei Fragen zur Ausführung des Unterdachbereichs beraten wir Sie gerne. Bei Lattenabständen im Minimal-/Maximal-Grenzbereich bitte bei Bestellung unbedingt die Lattweite angeben!

Wegen der naturgegebenen Unterschiede beim Rohton kann es zu geringfügigen Farb- und Maßabweichungen kommen.

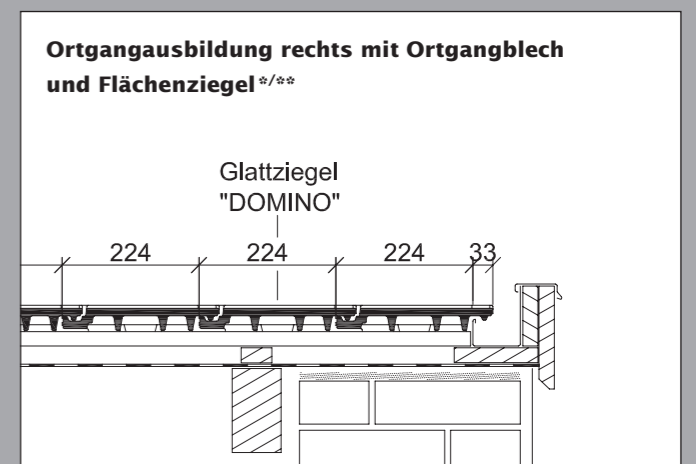
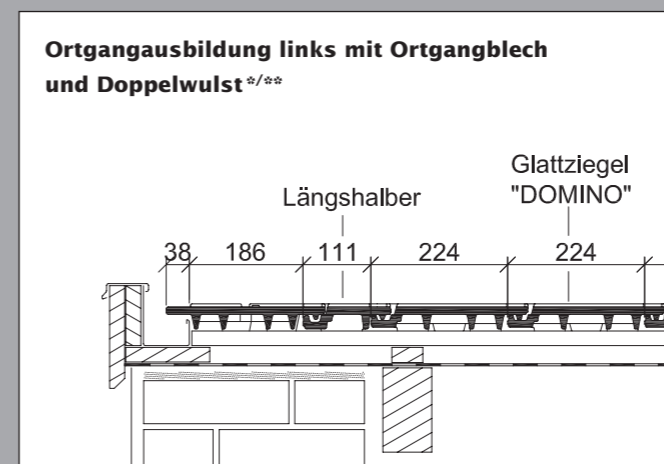
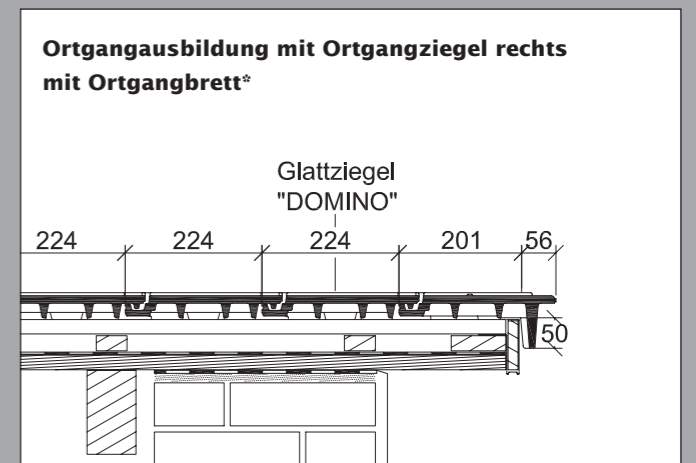
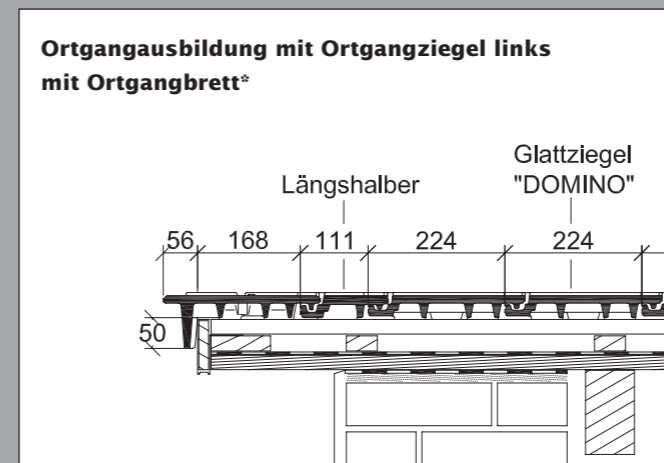
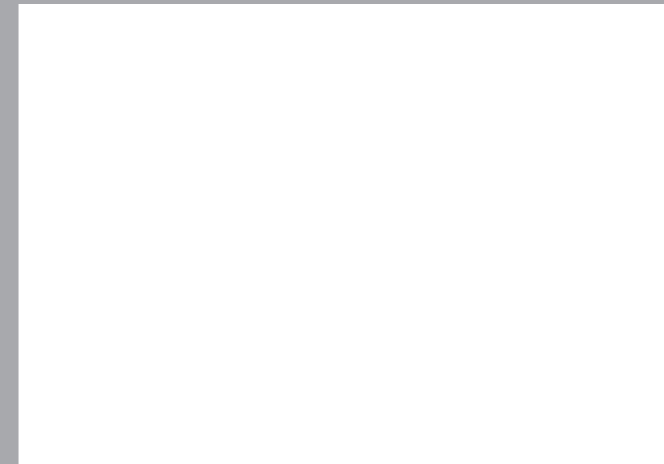
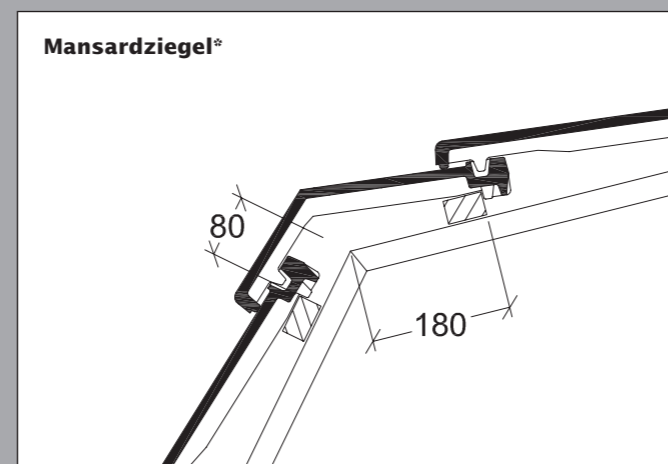
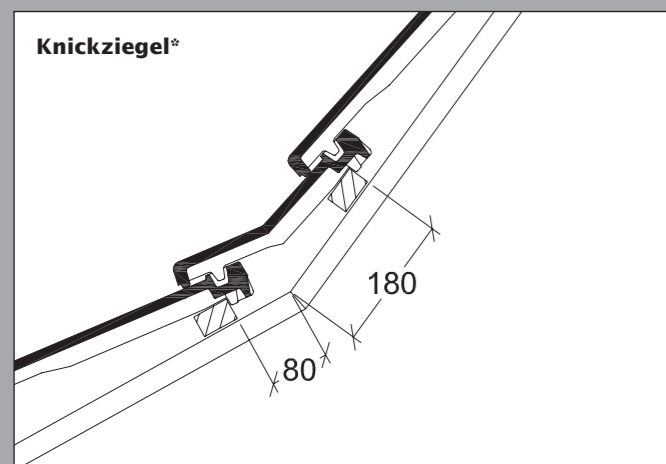
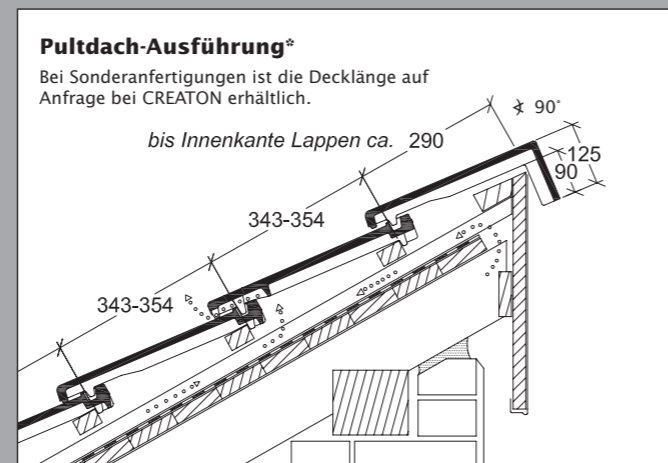
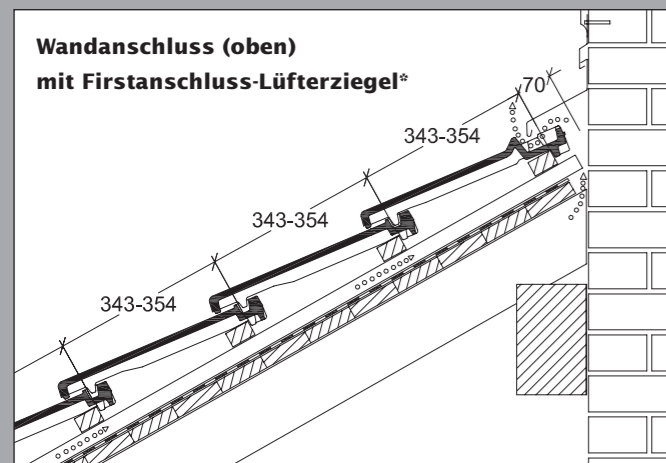

* Die dargestellte technische Zeichnung ist nur ein Konstruktionsbeispiel. ** Die angeführten Angaben zur Unterschreitung der Regeldachneigung und daraus resultierenden Ausführung des Unterdaches sind an die Vorgaben des ZVDH in Deutschland angelehnt. Außerhalb Deutschlands können andere Vorgaben oder Normen gelten (wie z.B. ÖNORMEN). Diese sind im Einzelfall zu beachten und können beim Fachmann vor Ort erfragt werden.

* Die dargestellte technische Zeichnung ist nur ein Konstruktionsbeispiel. ** Laut dem Regelwerk des ZVDH soll bei Ortgangziegeln der Abstand zwischen Innenkante Ortganglappen und Außenkante Giebelwand bzw. Außenkante Bekleidung mindestens 1 cm betragen.



CREATON · MEINDL · PFLEIDERER · TROST

CREATON – Kompetenz in Ton.



Weltweit größtes Bibersortiment

„NOBLESSE“ und „NUANCE“ Collection

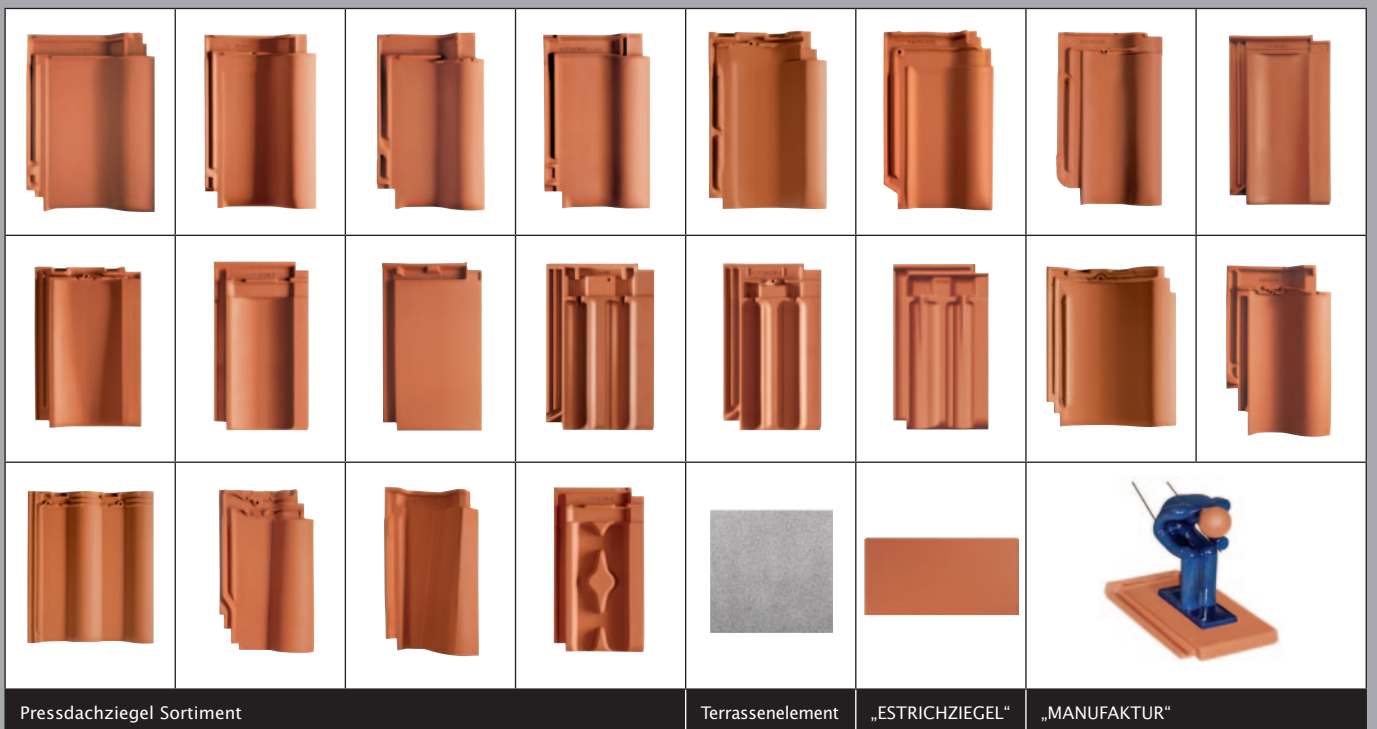

Pressdachziegel Sortiment

Terrassenelement

„ESTRICHZIEGEL“

„MANFAKTUR“

KPDD/D/11.11/30/Kr Druckbedingte Farbabweichungen und technische Änderungen vorbehalten.

Lassen Sie sich vom umfangreichen CREATON-Produktangebot in bahnbrechender Form- und Farbvielfalt faszinieren und inspirieren – mehr Auswahl finden Sie unter www.creaton.de

CREATON AG

Dillinger Straße 60
 D-86637 Wertingen
 Telefon: +49(0) 8272 86 0
 Telefax: +49(0) 8272 86 139
vertrieb@creaton.de
www.creaton.de